



GARAJ HOME

Modüler Mobilya ve Yatak & Tekstil

“Eviniz ve bebeğiniz için aradığınız her şey”

Melina 5 Çekmeceli 60x120 Beşik Resimli Kurulum Şeması

Whatsapp Hattımız :

0 534 422 09 09

Kurulum Videolarımız :

www.garajhome.tv



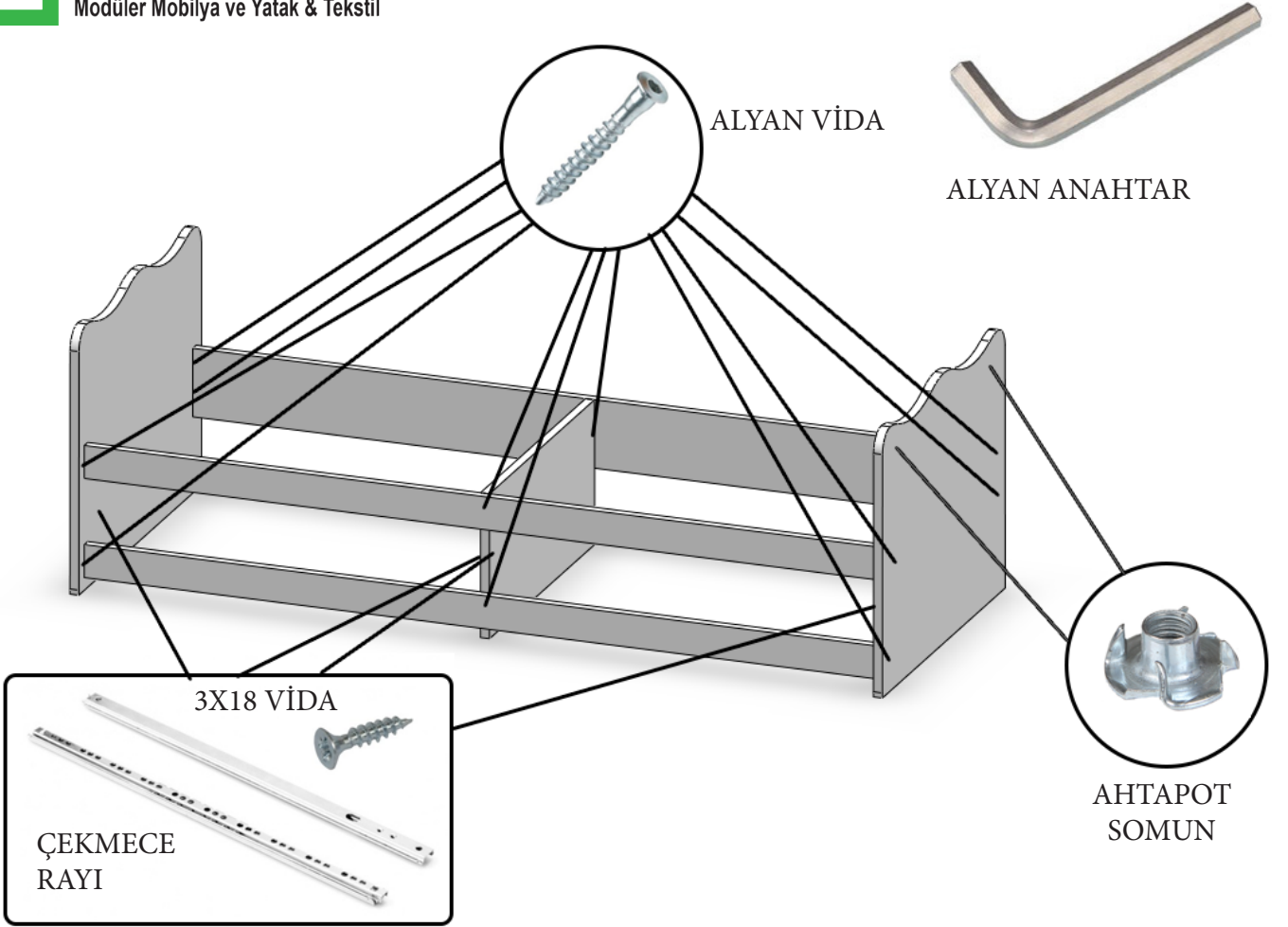

-Alt kasamızın montajında 11 adet alyan vida, 4 adet çekmece rayı,8 adet 3x18 mobilya vidası ve 2 adet ahtapot somunu kullanacağız.

-Alt kasamızın montajını resimde görüldüğü gibi yan ve orta ayakları, uzun travestlere alyan vidalar ile alyan anahtar kullanarak vidalıyoruz.

Sol yan parçanın 65x41 cm , sağ kısma gelen parçanın 65x53 cm,orta ayak kısmına 53x28 cm olmasına dikkat edelim.

-Ahtapot somunları sağ parçaya sivri dişleri mobilyaya denk gelecek şekilde yerleştiriyoruz. Bu işlem için çekiç kullanmanızı öneririz.

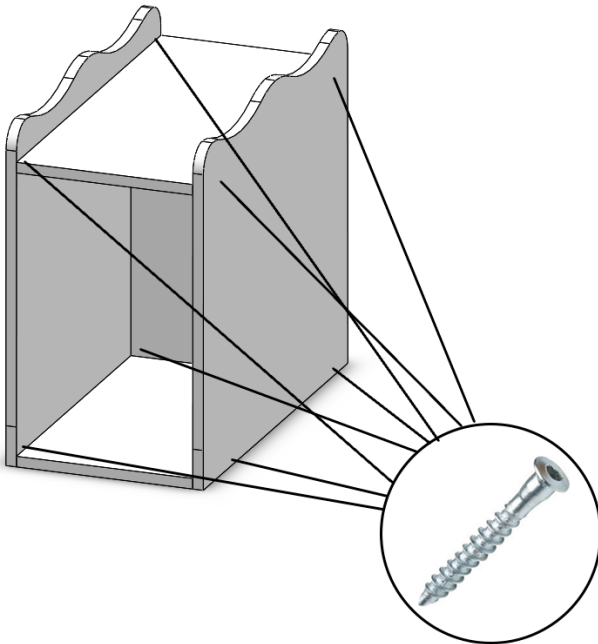

-Komodin kurulumunda 2 adet 65x58 cm komodin yanlarını, 30x64,5 cm komodin alt üstleri ile resimde görüldüğü gibi alyan vidalar ile monte ediyoruz.

-Montaj yaparken alt ve üstlerin arasına uygun olan duralit (kontraplak) malzemeyi yerleştiriyoruz.



-Montebent vida ile komodini alt kasamıza sabitliyoruz.

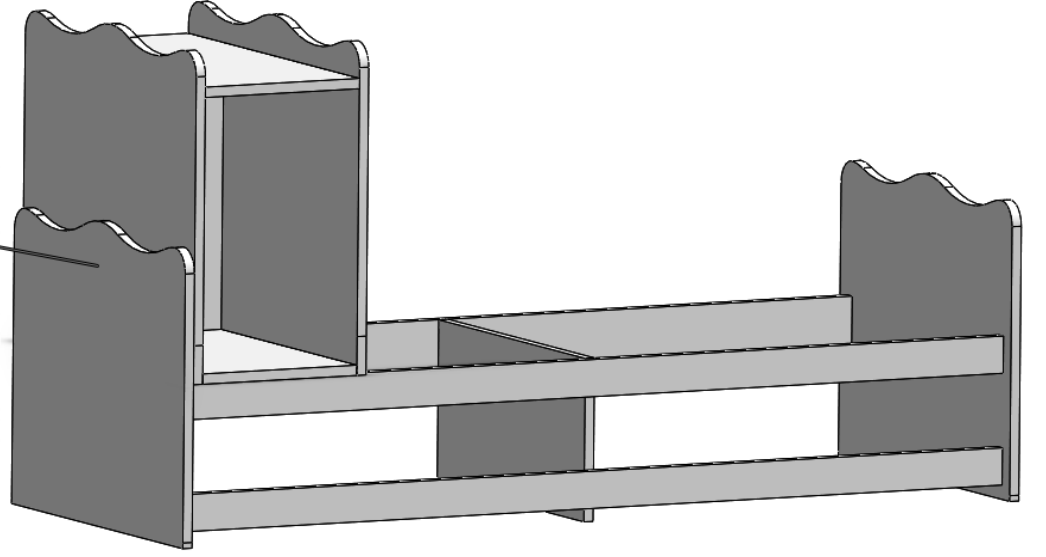

Beşğin sallama kasasında, resimde görüldüğü gibi sallama yanlarını 120 cm genişliğinde travestlere bağlıyoruz. Çıtaları uvalarına yerleştiriyoruz.

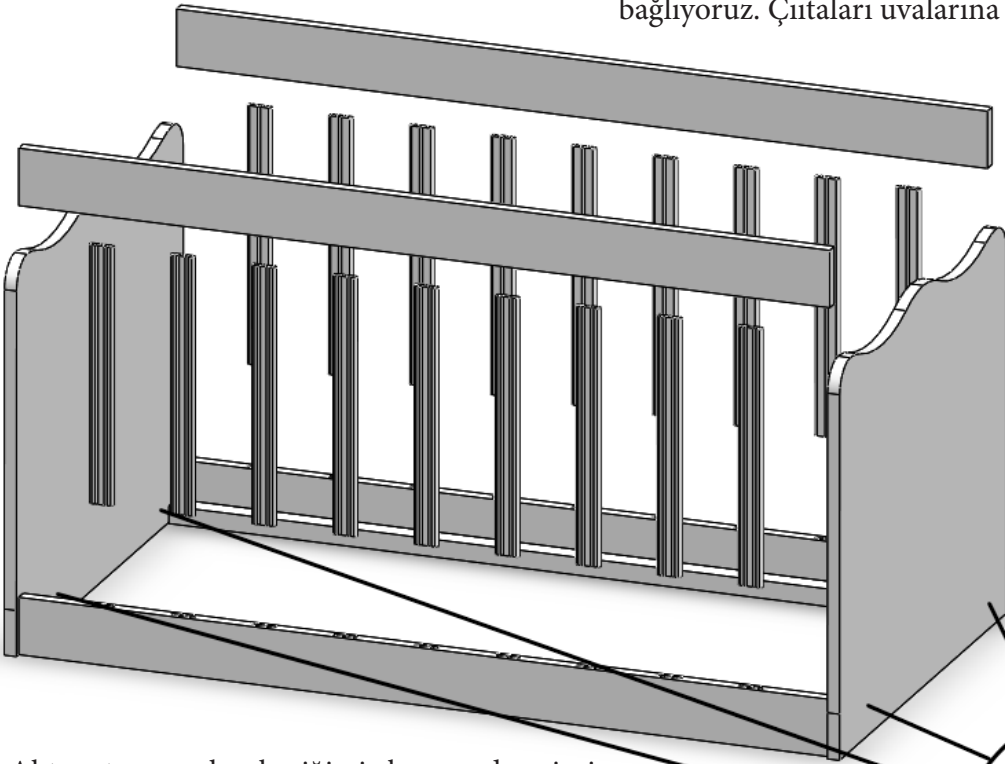

-Ahtapot somunları beşğin iç kısmından sivri dişleri mobilyaya denk gelecek şekilde yerleştiriyoruz. Bu işlem için çekiç kullanmanızı öneririz.

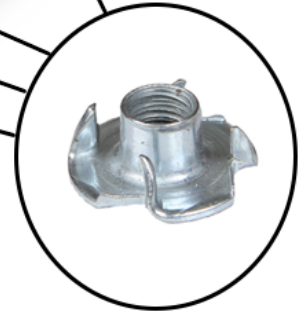

Alyan vidalar ile sallama kasasının montajını tamamlıyoruz.

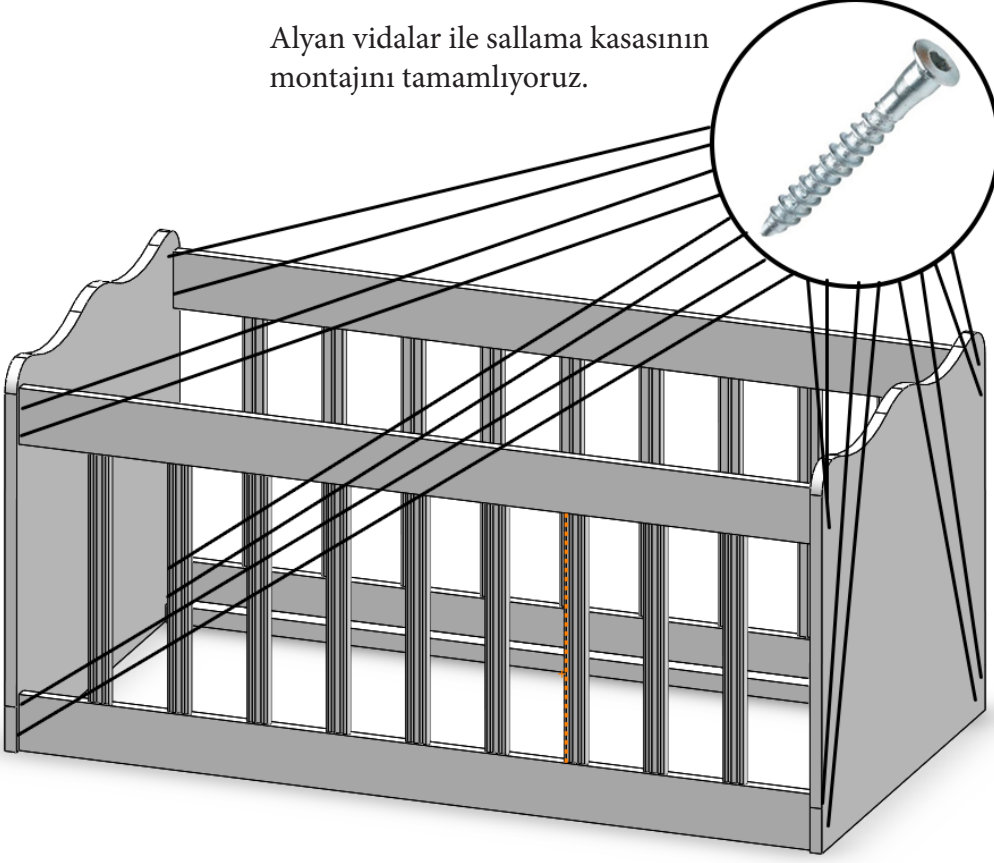

Sallama aparatı ve vidaları



Sallama aparatına vidayı takıyoruz ve diğer ucundan somun ile birleştiriyoruz. Aparatın diğer rulmanına taktığımız yönün tersi yönde vidayı takıp somun ile birleştiriyoruz.

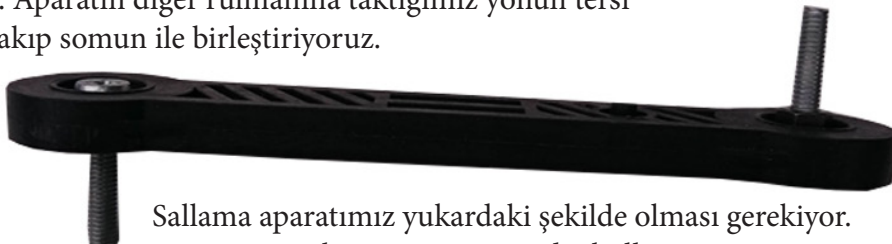

Sallama aparatımız yukardaki şekilde olması gerekiyor. Bu aparatın beşigimiz için 4 adet kullanacağız.

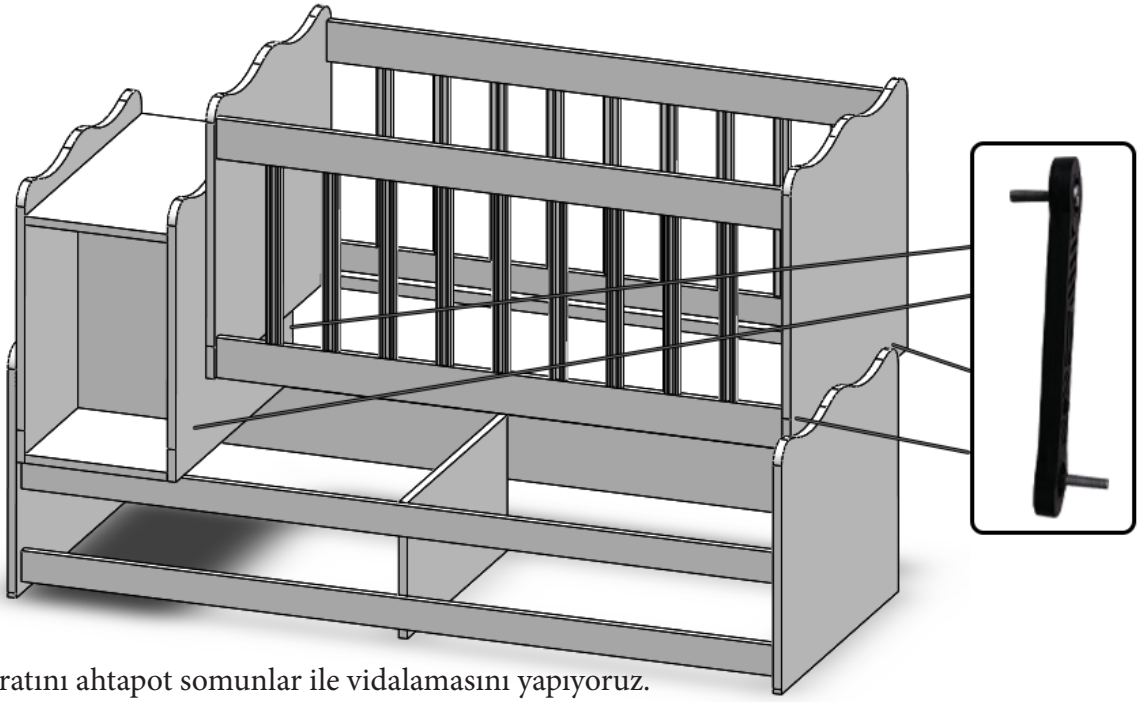

Sallama aparatını ahtapot somunlar ile vidalamasını yapıyoruz.
Daha sonra uygun açılarda sallama kasasının alt kasamıza sallama aparatları ile bağlantısını yapıyoruz.

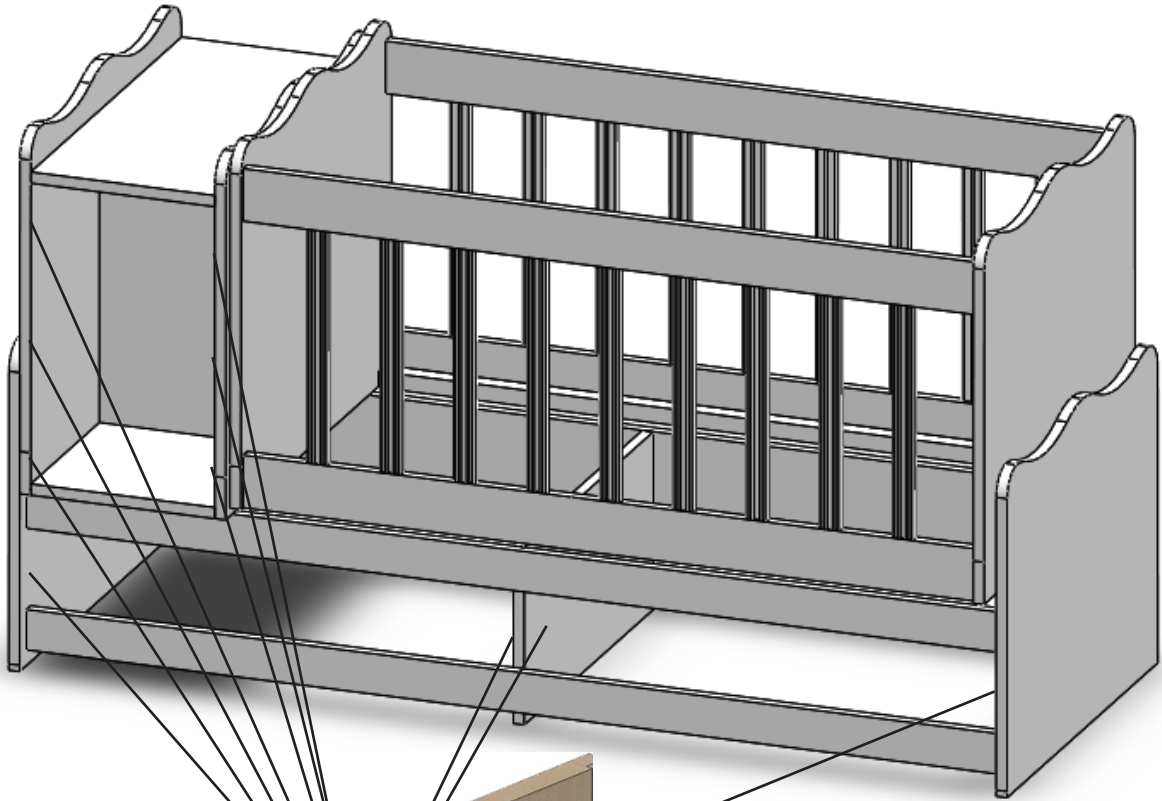

-Çekmece raylarını çekmecelerin geleceği alana 3x18 vida ile vidalıyoruz.

-Bu işlemi yaparken yandaki resimde görüldüğü gibi çok delikli olan iç kısımdan vidalama yapılacaktır. İlk deliğin mobilya üzerinde oluşturulan izlere denk gelmesine dikkat edelim.

Ok yönünü, çekmecenin yönü ile doğru olduğuna dikkat edelim.

-5 Çekmece için 10 adet ray kullanılmaktadır.

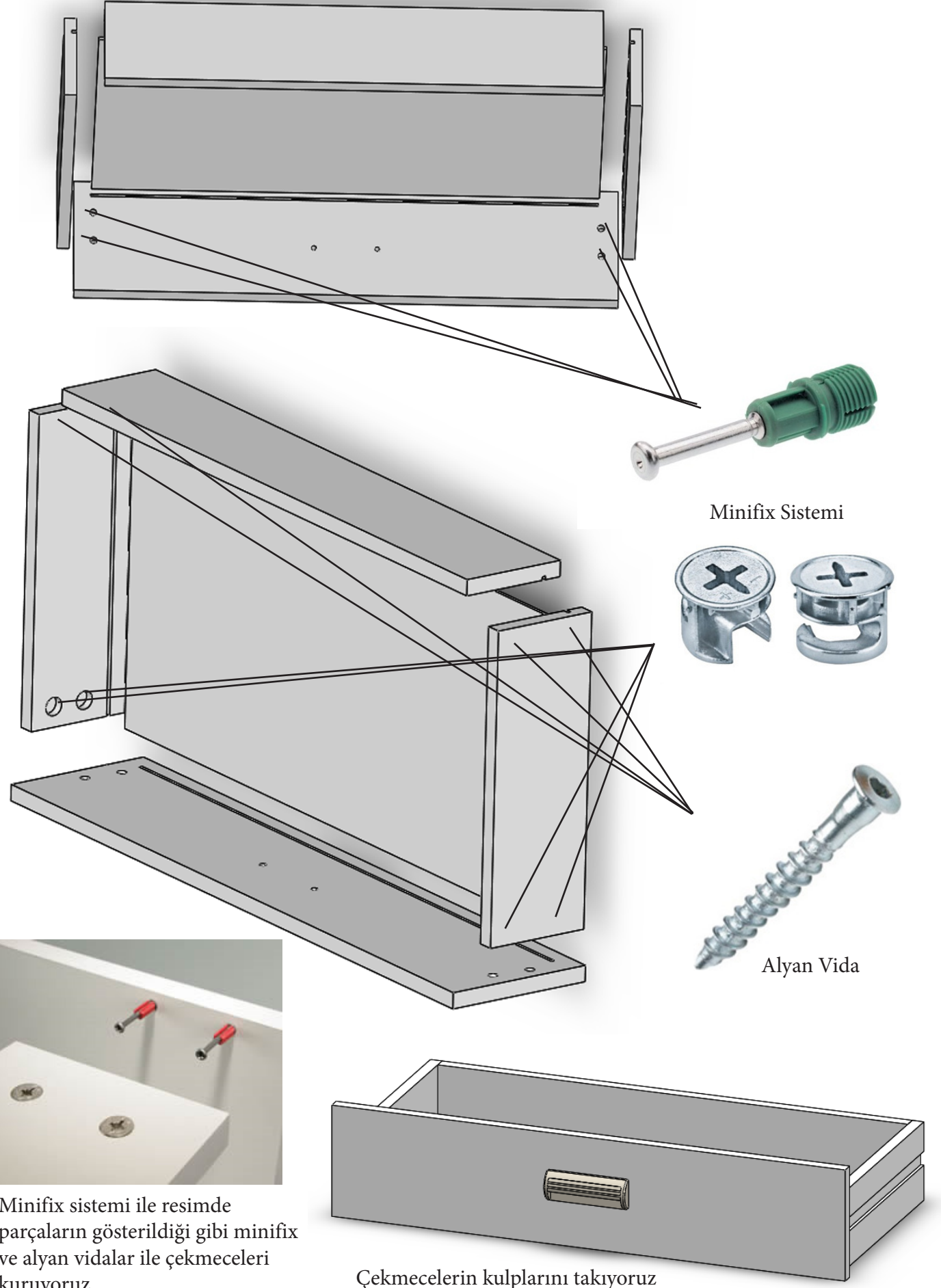

Minifix sistemi ile resimde parçaların gösterildiği gibi minifix ve alyan vidalar ile çekmeceleri kuruyoruz.

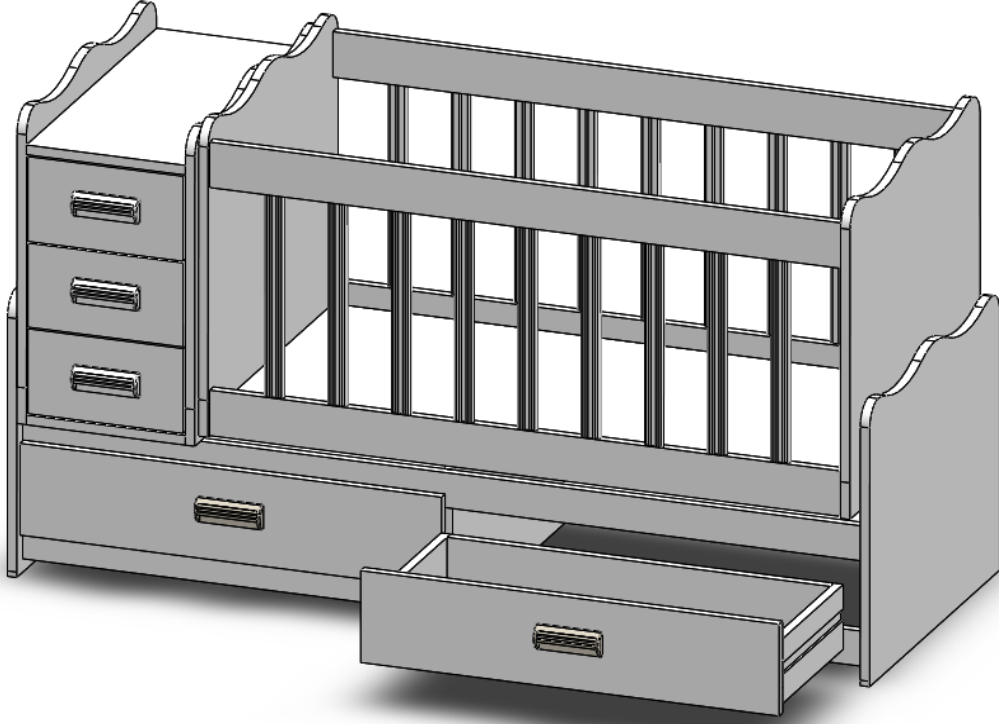

- Çekmeceleri, çekmece raylarına aşağıda gösterildiği gibi bağlıyoruz.
- Daha sonra 3x18 vida ile rayları çekmece yanlarına sabitliyoruz.

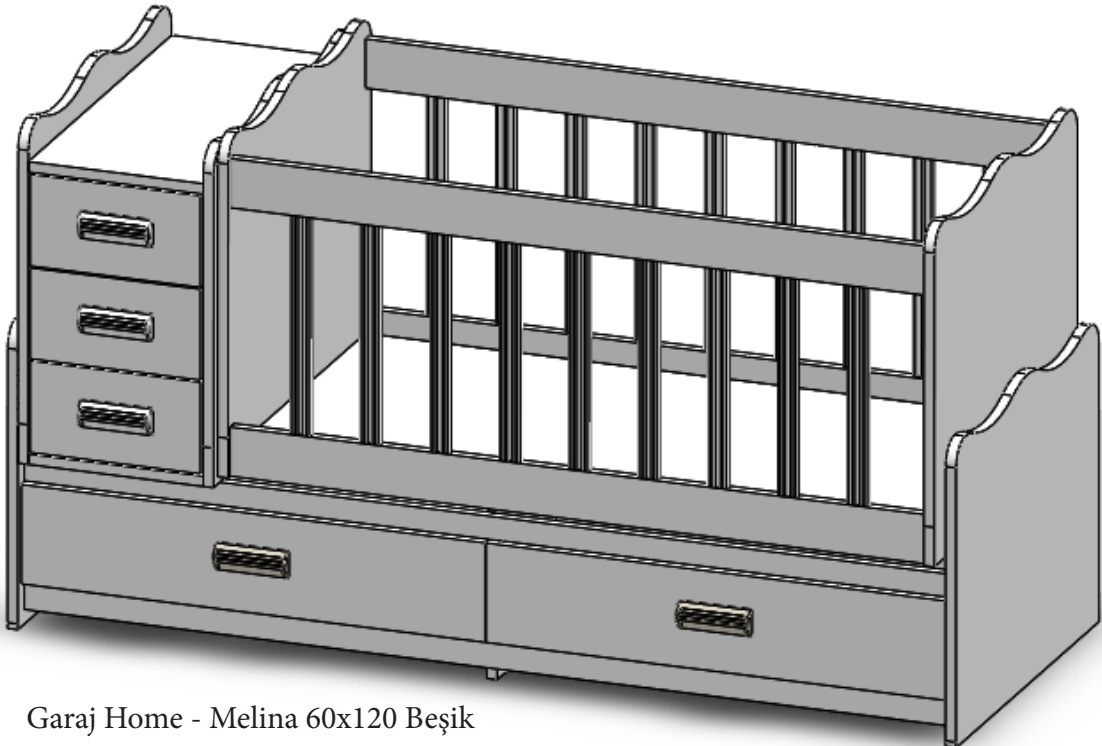

Garaj Home - Melina 60x120 Beşik



- Bebek Odası Takımları
- Beşikler
- Beşik Kombinleri
- Yataklı Beşikler
- Tekli Ürünler
- Tekstil Ürünleri
- Tüm Kategoriler

Tüm Ürünlerimizde
ÜCRETSİZ KARGO



- Siteden Haberler
- Gitti Gidiyor Mağazamız
- İYARET ETMEK
Zİ MAĞAZAMIZI
- Tüm Haberler

Sizin İçin Seçtiklerimiz



İndirimde
Yeni Ürün
Hemen Kargo
Ücretsiz Kargo

Erva 60x120 Asansörlü Beşik
439.00 TL
Stoklarda Mevcut

Sepete ekle



İndirimde
Yeni Ürün
Hemen Kargo
Ücretsiz Kargo

Erva 70x130 Asansörlü Beşik
489.00 TL
Stoklarda Mevcut

Sepete ekle



İndirimde
Yeni Ürün
Hemen Kargo
Ücretsiz Kargo

Melina 5 Çekmeceli Mdfli Büyüyen
60x120 Beşik - Pembe (Yatak Hediye)
489.00 TL
Stoklarda Mevcut

Sepete ekle

Tüm Vitrin Ürünleri



Çok Satanlar



Melina 5 Çekmeceli
Büyüyen Beşik +
3Lü Dolap +
Şifonyer + Yatak +
Uyku Seti + Cıbnlık
Tül
1,299.00 TL
Stoklarda Mevcut

Çok Satanlar

Bebek Odası Takımları Beşikler Beşik Kombinleri Yataklı Beşikler Tekli Ürünler Tekstil Ürünleri



İndirimde
Yeni Ürün
Hemen Kargo
Ücretsiz Kargo

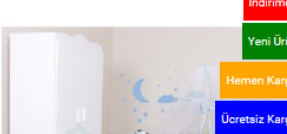

İndirimde
Yeni Ürün
Hemen Kargo
Ücretsiz Kargo



İndirimde
Yeni Ürün
Hemen Kargo
Ücretsiz Kargo

Çok Satanlar

